



HOSTRA

Speziallösungen
von Profis
für Profis!

Qualität für Profis. Leistung, die überzeugt.

AKTION 01 / 2026



shop.hostrat.at

NEU
ONLINE
SHOP



Sicher arbeiten unter der Sonne mit dem richtigen UV-Schutz

Die Sonne ist ein unverzichtbarer Begleiter im Arbeitsalltag vieler Branchen – ob auf der Baustelle, im Garten- und Landschaftsbau oder in der Industrie im Außenbereich. Doch so wichtig Licht und Wärme sind, so ernst sollten auch die Gefahren durch UV-Strahlung genommen werden.

Arbeitsbekleidung mit UV-Schutz – mehr als nur Kleidung

Moderne Arbeitsbekleidung mit integriertem UV-Schutz bietet eine effektive und praktische Lösung. Spezielle Materialien mit geprüftem UV-Schutzfaktor (UPF) blockieren einen Großteil der schädlichen Strahlen und sorgen gleichzeitig für hohen Tragekomfort – auch bei Hitze.

Ihre Vorteile auf einen Blick:

- zuverlässiger Schutz vor schädlicher UV-Strahlung
- atmungsaktive Stoffe für angenehmes Arbeiten bei hohen Temperaturen
- robuste Qualität für den täglichen Einsatz
- professionelles Erscheinungsbild trotz funktionalem Fokus

Gesundheit schützen – Leistung sichern

Wer sich schützt, arbeitet langfristig sicherer und effizienter. UV-Schutz ist daher kein „Extra“, sondern ein wichtiger Bestandteil moderner Arbeitssicherheit. Arbeitgeber zeigen Verantwortung, Mitarbeitende profitieren von mehr Wohlbefinden und Schutz.

Setzen Sie auf UV-Protection-Produkte – für Sicherheit, Komfort und nachhaltige Gesundheit am Arbeitsplatz.

Sonnenschutzspray UV 50

200 ml
179 PI09955

Physioderm®



per Stück
17⁶⁰

Physio UV 50 plus

100 ml Tube, Schutz vor intensiver UV-Belastung
179PI09956

Physioderm®



per Stück
8³⁰

Bollé Schutzbrille Mercurio

Rauchglas, Antibeschlagbeschichtung, Antikratz, nur für den Außenbereich
174BOLMERPSF

bollé



per Stück
9⁶⁰

Atmungsaktive Sonnenschutzkappe HA22

UPF 50+, Nackenschutz für zusätzlichen Schutz vor UV-Strahlen, Reflexbiesen für Sichtbarkeit
Material: 100% Nylon
Gewicht: 110 g
lieferbare Farben: marine und orange
Marine: 174POR220001
Orange: 174POR220002



per Stück
7⁰⁰

Sioen Warnschutzpolo SYNQ Obvias 305

EN ISO 20471 2, EN13758-2 UPF50+, UN ISO 13688
Material: 50% recyceltes Polyester, 50% Lyocell
Größen: XS-4XL
lagernde Farbe: gelb/marine (746)
176SNSYNQ305..



Weitere
Farben auf
Anfrage!



per Stück
33⁴⁰

Auch als
Damenmodell
erhältlich!

Sioen Warnschutz T-Shirt SYNQ Risingstar 304

EN ISO 20471 2, EN13758-2 UPF50+, UN ISO 13688,
leicht und dehnbar
Größen: XS-4XL
lagernde Farbe: gelb/marine (746)
176SNSYNQ304..



per Stück
29⁵⁰



Weitere
Farben auf
Anfrage!

Auch als
Damenmodell
erhältlich!

Sioen Poloshirt SYNQ Pitcher 301

EN13758-2 UPF50+, UN ISO 13688,
Größen: XS-4XL
lagernde Farben: petrolblau/schwarz (744)
172SNSYNQ301..



per Stück
21⁰⁰



Weitere
Farben auf
Anfrage!

Auch als
Damenmodell
erhältlich!

Alles aus einer Hand

Qualität für zufriedene Kunden

Überzeugende Angebote, Leistungen und Problemlösungen für unsere Kunden – damit schaffen wir die Grundlage für gemeinsame Erfolge. Dieser Herausforderung stellen wir uns seit 80 Jahren – an drei Standorten (Graz/Seiersberg, Wien, Wiener Neustadt) und mit rund 100 MitarbeiterInnen.

Als technischer Händler für Industrie und Gewerbe sind unsere Hauptsparten:

- Gummi & Kunststoffe
- Fördertechnik
- Arbeitsschutz
- Schlauch- & Armaturentechnik
- Klebstoff- & Wartungsprodukte
- Klebebänder- & Verpackungstechnik
- Antriebstechnik
- Profile
- Pressluftschlämmer & Zubehör
- Räder & Rollen
- Hebeteknik & Ladungssicherheit
- Hitzeschutzprodukte
- Dichtungstechnik
- Dienstleistungen
- CNC Schneiden
- Wasserstrahlsysteme
- Gummigranulat-Beschichtungen
- PU-Beschichtungen
- Industriekomponenten-Service
- Schneideplotter



Die angeführten Produktgruppen stellen nur einen Überblick über unser Angebot dar – wir freuen uns darauf, Sie persönlich beraten zu dürfen!

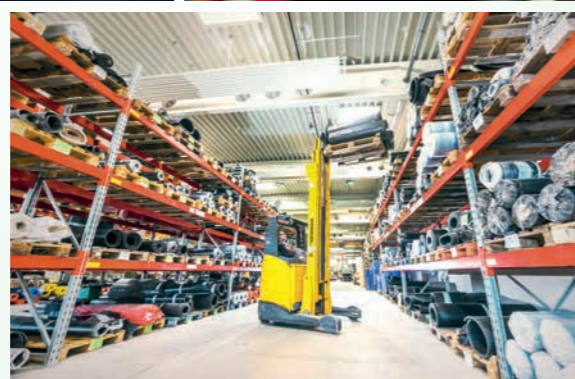

Seitenführungsgummi 40 Shore Rot +/- 5 Shore

100 x 10 x 20.000 mm: **195,00** / Stk.
120 x 10 x 20.000 mm: **235,00** / Stk.
150 x 10 x 20.000 mm: **293,00** / Stk.

Andere Abmessungen und Formate auf Anfrage!

per Stück ab **195⁰⁰**

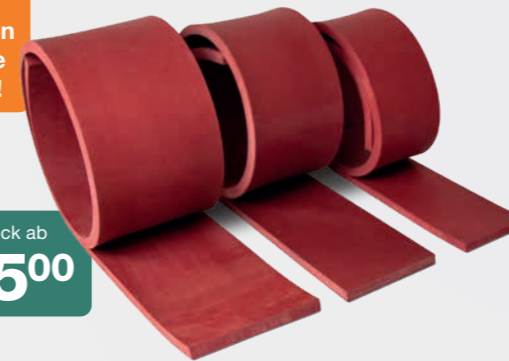

Seitenführungsgummi 60 Shore Schwarz +/- 5 Shore

100 x 10 x 20.000 mm: **138,00** / Stk.
120 x 10 x 20.000 mm: **165,00** / Stk.
150 x 10 x 20.000 mm: **207,00** / Stk.

per Stück ab **138⁰⁰**

Andere Abmessungen und Formate auf Anfrage!



Polyurethanplatte 80 Shore Rot mit 2 mm Lochblech

2.000 x 1.000 x 10: **405,00** / Stk.
134LUB20100
2.000 x 1.000 x 15: **540,00** / Stk.
134LUB20150
2.000 x 1.000 x 20: **674,00** / Stk.
134LUB20200

Vorteile:

- Hohe Verschleißfestigkeit
- Dynamische Lastbeständigkeit
- Korrosionsbeständigkeit
- Geringe Ausdehnung bei Temperaturen
- Hervorragende schwingungs- und geräuschkämpfende Eigenschaften
- Lebensdauer um ein vielfaches länger als bei Stahlplatten und anderen Kunststoffen
- Ausgezeichnete Beständigkeit gegen viele Chemikalien
- Antistatische Eigenschaften

per Stück ab **405⁰⁰**



Der Fördergurt-Katalog ist da! Auf 90 Seiten alles rund um die Fördertechnik. www.fördergurte.at

Hochverschleißfeste TPU Platte 85 Shore Rot

Verwendung im Berg-, Maschinen- und Anlagenbau, einzigartige Eigenschaft hinsichtlich Verschleißfestigkeit, Durchdringungsresistenz und antihaft Eigenschaften
Rollenbreite: 1.515 mm
Abrieb: < 30 mm³

Stärke 5 mm = **152,00** / m²
137HEM03005

Stärke 10 mm = **304,00** / m²
137HEM03010

per m² ab **152⁰⁰**

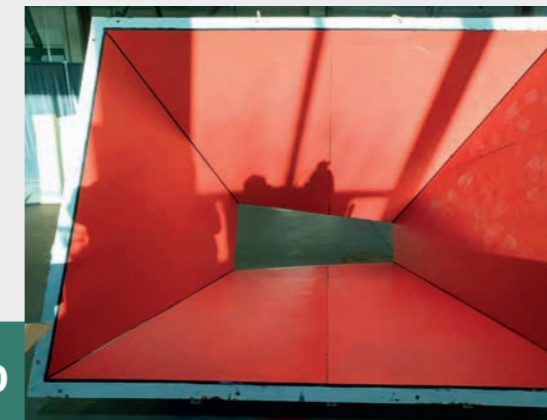

Technik, die bewegt

HOSTRA ist DER Spezialist in Fördertechnik. Neben verschiedenen und umfangreichen Produktvariationen – natürlich auch von Topproduzenten, bieten wir Ihnen rund um die Fördertechnik auch ein 24/7 Fördergurtservice. Ausführliche Informationen erhalten Sie gerne in unserem Fördergurte-Katalog. Den können Sie einfach unter +43 (0) 316 / 29 15 45-0 anfordern.

Tragrollen und Zubehör

GUP-Tragrollen / Standard-Tragrollen

Die GUP-Tragrollenserie für leichte Anwendungen garantiert durch die vollautomatische Fertigung gleichbleibende Qualität bei hoher Produktivität und schneller Verfügbarkeit. Sie wird mit einem Achsdurchmesser von 20 mm angeboten.

Abmessungen [mm]			Rolle ϕ 63,5 x 1,75	Rolle ϕ 88,9 x 2,9	Rolle ϕ 108 x 3,25
Rohrlänge	Einspannlänge	Achslänge	Masse [kg]		
200	206	226	1,56	2,41	2,96
250	256	276	1,82	2,84	3,50
315	321	341	2,15	3,40	4,20
380	386	406	2,48	3,96	4,91
465	471	491	2,92	4,69	5,83
500	506	532	3,19	5,00	6,25
600	606	632	3,63	5,97	7,31
750	756	782	4,14	7,16	8,94
950	956	982	5,42	8,88	11,11
1.150	1.156	1.182	6,45	10,61	13,28

Unsere GUP-Standard-Tragrollen sind mit einer Schlüsselweite von 15 mm lagernd!

Gurtreinigungssysteme

Linear – Hauptabstreifer

Der Klassiker unter den Abstreifersystemen! Der Linearabstreifer ist zur schonenden und gründlichen Reinigung von stark anhaftenden Materialien geeignet. Durch die platzsparenden und flexiblen Einbaumöglichkeiten hat sich dieses System über Jahre hinweg bewährt und ist kostengünstig im Betrieb und in der Anschaffung.

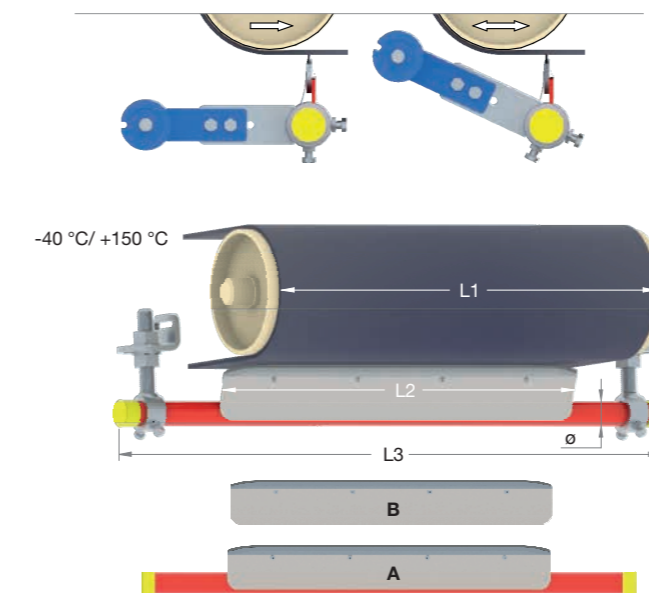
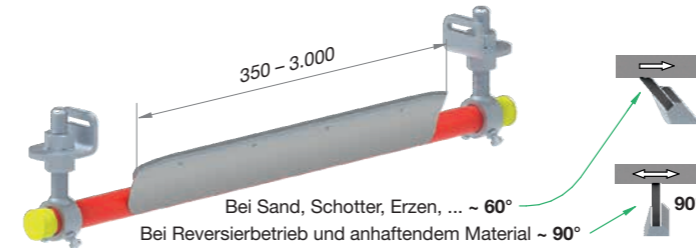

ϕ	L1	L2	L3	A	B
48	400	350	900	11.310 – 350	11.320 – 350
	500	450	1.000	11.310 – 450	11.320 – 450
	650	550	1.200	11.310 – 550	11.320 – 550
	650	600	1.200	11.310 – 600	11.320 – 600
	800	700	1.300	11.310 – 700	11.320 – 700
	800	750	1.300	11.310 – 750	11.320 – 750
60	1.000	900	1.500	11.310 – 900	11.320 – 900
	1.000	950	1.500	11.310 – 950	11.320 – 950
	1.200	1.050	1.700	11.310 – 1.050	11.320 – 1.050
	1.200	1.125	1.700	11.310 – 1.125	11.320 – 1.125
	1.400	1.200	1.900	11.310 – 1.200	11.320 – 1.200
	1.400	1.300	1.900	11.310 – 1.300	11.320 – 1.300
60/ 70	1.600	1.400	2.100	11.310 – 1.400	11.320 – 1.400
	1.600	1.500	2.100	11.310 – 1.500	11.320 – 1.500
	1.800	1.600	2.300	11.310 – 1.600	11.320 – 1.600
	1.800	1.700	2.500	11.310 – 1.700	11.320 – 1.700
	2.000	1.800	2.500	11.310 – 1.800	11.320 – 1.800

[mm]

Verschleißschutz

PE-UHMW – Ultrahochmolekulares Polyethylen – PE1000

Höchst schlagzäh, geeignet für tiefe Temperaturen, abriebfest, chemikalienbeständig, sehr gut beständig gegen Laugen, Säuren und Lösungsmittel.

Hauptanwendung: Verschleißauskleidungen, Gleitlagerwerkstoffe, Dichtungen, schlagbeanspruchte Teile.

- Einsatztemperatur: -200 °C bis +80 °C, kurzzeitig bis +100 °C
- Langzeitdruckbelastung: 2 N/mm²
- Farben: schwarz/natur/grün
- Dichte: 0,95 g/cm³

Dimension der Platten
Stärke: 1 – 120 mm
Format: 1.000 x 2.000 mm

Andere Formate und Zuschnitte sowie Frästeile auf Anfrage!

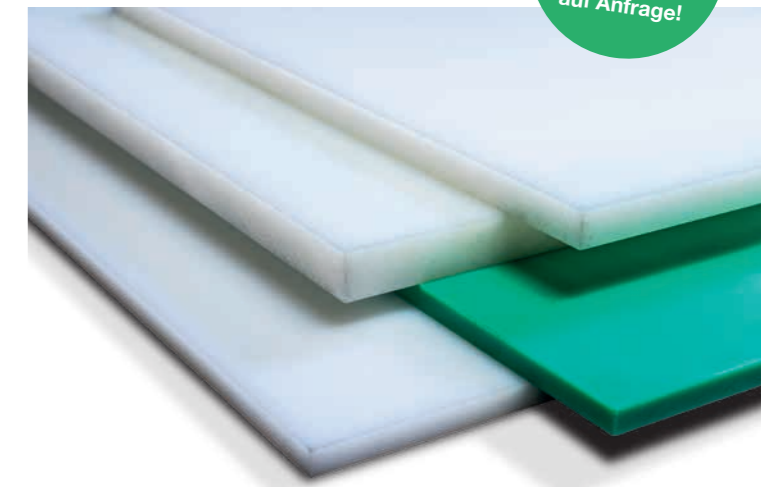

Verschleißplatte 40 Shore A

Aus besonders abriebfester Naturkautschuk-Qualität, für den Einsatz bei hochabrasiven, feinkörnigen Medien; diese Platte ist auch mit Verklebeschicht lieferbar. Bei Montage entfällt dadurch das Aufrauen der Verklebungsfäche.



Stärke [mm]	6	8	10	12	15	20	25
Rollenlänge [m]	10	10	10	5	5	5	5

Andere Stärken, Abmessungen und Zuschnitte auf Anfrage!



FRISTADS
WORKWEAR

FRISTADS® High Vis Sweatjacke Kl. 1 129509

EN ISO 20471 Klasse 1 Warnschutz
Material: 100% Polyester, 250 g/m²
Größen: XS-3XL
lieferbare Farben: warnschutz-gelb/marine (171),
warnschutz-orange/marine (271) warnschutz-gelb/schwarz (196)
176FR129509..

FRISTADS
WORKWEAR



per Stück
75⁶⁰

FRISTADS® Warnshirt 129511

EN ISO 20471, ÖKO-TEX zertifiziert
Material: 55% Baumwolle, 45% Polyester
Gewicht: 190 g/m²
Größen: XS-5XL
lagernde Farbe: gelb/schwarz (196)
176FR129511196..

FRISTADS
WORKWEAR



per Stück
44¹⁰

Weitere
Farben auf
Anfrage!

FRISTADS® T-Shirt A-Code 100240

klassisches Baumwoll-T-Shirt aus schwerem Stoff mit Rundhalsaus-
schnitt aus Rippstrick, ohne Seitennähte, ÖKO-TEX zertifiziert
Material: 100% Baumwolle
Gewicht: 190 g/m²
Größen: XS-6XL
lieferbare Farben: rot (F331), königsblau (F530), dunkelblau (F544),
grün (F730), weiß (F900), hellgrau (F910), schwarz (F940),
dunkelgrau (F941), leuchtendes gelb (F131), leuchtendes orange
(F232)
172FR100240..

FRISTADS
WORKWEAR



per Stück
7⁵⁰

FRISTADS® High Vis Green Shorts 134240

nachhaltige High Vis Shorts, Stretcheinsätze am Bund, geprüft
nach EN ISO 20471 Klasse 1 in den Größen C44-C48 und Klasse 2
in den Größen C50-C66, RIS-3279-TOM, britischer Bahn-Industrie-
standard für Warnschutzkleidung, ÖKO-TEX zertifiziert
Material: 70% recyceltes Polyester, 30% Bio-Baumwolle
Gewicht: 240 g/m²
Größen: C44-C66
lieferbare Farben: warnschutz-gelb (F130),
warnschutz-orange (F230)
176FR134240..

FRISTADS
WORKWEAR



per Stück
48⁸⁰



Auch
am Standort
Wien &
Wr. Neustadt!



**FRISTADS®- und
ATLAS®-Shop**
FRISTADS®- und ATLAS®-Shop
Seiersberg-Pirka: Als Premium-
partner von FRISTADS® und
ATLAS® bietet HOSTRA ein noch
größeres Angebot an hochwer-
tiger Berufsbekleidung im Shop
Seiersberg-Pirka.

FRISTADS® Skarup Hose, 129484

mechanische Stretchqualität, 2 Vordertaschen, 2 Gesäßtaschen, Doppelschrittnaht, 2 Oberschenkeltaschen, Beintasche mit zusätzlichen Taschen, Schlaufe für innenliegende Zollstocktasche
 Material: 65% Polyester, 35% Baumwolle
 Gewicht: 260 g/m²
 lieferbare Größen: Regular (C44-C62), Short (D84-D120)
 lieferbare Farben: khaki/schwarz (299), blau (542), marine/gelb (556), marine/grau (586), army grün/schwarz (796), grau/rot (866), grau/schwarz (896), weiß/grau (965), schwarz/gelb (982), schwarz/grau (996)
 172F129484..

FRISTADS
WORKWEAR

per Stück
54⁷⁰

Auch als Damenmodell in den gleichen Farben verfügbar:
 € 54,70 per Stück
 172F129483..

FRISTADS® Green Short 301235

Material: 65% recyceltes Polyester, 35% Baumwolle, mechanischer Stretch-Twill
 Gewicht: 250 g/m²
 lieferbare Größen: 46-60
 lieferbare Farben: grau/schwarz (896), schwarz (940)
 172FR301235..

FRISTADS
WORKWEAR

per Stück
19⁹⁰

Solange der Vorrat reicht!

FRISTADS® Service Stretch Hose 301629

4-Wege-Stretch, robustes Lightweight-Material, recyceltes Material
 Material: Stretch 260 g/m², Ripstop stretch 221 g/m²
 Größen: 42-66
 lieferbare Farben: dunkel-marineblau (544), schwarz (940)
 172FR301629..

FRISTADS
WORKWEAR

per Stück
62⁴⁰

FRISTADS® Green Stretch-Hose 301508

4-Wege-Stretch-Einsätze, langlebiges, leichtes mechanisches Stretchmaterial, Umweltproduktdeklaration (EPD)
 Material: 65% recyceltes Polyester, 35% Baumwolle, Hauptgewebe 250 g/m², Stretch 220 g/m², anderes Gewebe 230 g/m²
 Größen: 44-62
 lieferbare Farben: schwarz (940), dunkel-marineblau (544)
 172FR301508..

FRISTADS
WORKWEAR

per Stück
66³⁰

FRISTADS® Handwerker-Short Stretch 301700

4-Wege-Stretch, abnehmbare Aufhängetaschen, Netz-Ventilation
 Material: Stretch 44% PTT (teilweise biobasiert), 44% Polyester, 12% recyceltes Polyester. Das recycelte Polyester stammt zu 80 % aus Industrie- und zu 20 % aus Textilabfällen. Frei von PFAS.
 Gewicht: 260 g/m²
 Größen: 44-66
 lieferbare Farbe: schwarz (940)
 172FR301700940..

FRISTADS
WORKWEAR

per Stück
87³⁰

FRISTADS® Stretch-Gürtel 994 RB 100556

elastischer Gürtel, Silberschließe mit Logo und Flaschenöffner
 Länge: 120 cm, Breite: 40 mm
 Material: 70% Polypropylen, 30% Polyester
 Größen: onesize
 lieferbare Farbe: schwarz (940)
 179F1005569400

FRISTADS
WORKWEAR

per Stück
16⁸⁰

Beim Kauf einer Fristads® Bundhose (129484, 301629, 301508) bzw. Short (301235, 301700) gibt es einen Fristads® Stretch-Gürtel 100556 kostenlos dazu!

Sioen Flexothane Regenjacke 4265

100% wasserdicht, winddicht, elastisch, Kaputze im Kragen, ENV 343
 Größen: S-3XL
 Farben: gelb, oliv
 gelb: 173SN2411..
 oliv: 173SN2421..

SIOEN

per Stück
34⁵⁰

Sioen Flexothane Regenbundhose 6360

100% wasserdicht, winddicht, elastisch, Gummizug im Bund, ENV 343, Größen: S-3XL
 Farben: gelb, oliv
 gelb: 173SN0041..
 oliv: 173SN0031..

SIOEN

per Stück
20⁵⁰

Sioen Flexothane Regenlatzhose 6620

100% wasserdicht, winddicht, elastisch, Hosenträger in PVC, mit Knöpfen und Schnallen
 Größen: S-3XL
 Farben: gelb, oliv
 gelb: 173SN0542..
 oliv: 173SN0532..

SIOEN

per Stück
21⁵⁰

Kübler Stretchjacke Athletiq 1346

Beschreibung: 87% Polyester, 13% Elasthan

Gewicht: 260 g/m²

lagernde Farben: anthrazit/schwarz, schwarz/anthrazit

172KUE13466303..

Weitere
Farben auf
Anfrage!



per Stück
40⁵⁰

Kübler Hybridjacke 1342

Material: 100% Polyester

Gewicht: 380 g/m²

lieferbare Farben: schwarz/dunkelgrau, anthrazit/dunkelgrau, königsblau/dunkelgrau

172KUE134252019998..

Weitere
Farben auf
Anfrage!



per Stück
45⁴⁰

KÜBLER ACTIVIQ Stretchshort 2950

Material: 50% Baumwolle, 50% Polyester

Gewicht: 180 g/m²

Farben: anthrazit/schwarz, schwarz, dunkelblau/anthrazit, anthrazit

lagernde Farbe: anthrazit/schwarz

172KUE2950..

Weitere
Farben auf
Anfrage!



per Stück
53⁹⁰

KÜBLER ACTIVIQ Stretchhose 2850

Material: 50% Baumwolle, 50% Polyester

Gewicht: 180 g/m²

Farben: anthrazit/schwarz, schwarz, dunkelblau/anthrazit, anthrazit

lagernde Farbe: anthrazit/schwarz

172KUE2850..

per Stück
62⁹⁰



Weitere
Farben auf
Anfrage!

Kübler Iconiq Bundhose 2340

Material: 65% Polyester, 35% Baumwolle

Gewicht: 250 g/m²

lieferbare Farben: dunkelblau/schwarz, anthrazit/schwarz

172KUE2340..

Weitere
Farben auf
Anfrage!



per Stück
32²⁰

Kübler Iconiq Short 2440

Material: 65% Polyester, 35% Baumwolle

Gewicht: 250 g/m²

lieferbare Farben: anthrazit/schwarz, schwarz/anthrazit

172KUE24405336..

per Stück
25⁴⁰



Weitere
Farben auf
Anfrage!

Kübler ACTIVIQ Bundhose 2250

Material: 65% Polyester, 35% Baumwolle

Größen: 40-66

172KUE2250...



per Stück
44⁷⁰

Auch als
Damenmodell verfügbar:
€ 44,70 per Stück

Kübler ACTIVIQ Bundjacke 1250

Material: 65% Polyester, 35% Baumwolle

Größen: XS-4XL

172KUE1250...



per Stück
56²⁰

Atlas Sicherheitsschuh MAX 550 BOA Pro

EN ISO 20345 S3S SR ART. 42200

Größen: 36-48

178AA35500..



per Paar
93⁵⁰



Atlas Sicherheitsschuh Fast 14 Green

EN ISO 20345:2022 S1PS SR

Größen: 36-48

178AA3141..



per Paar
91⁹⁰



Atlas Sicherheitsschuh A 65 Green

EN ISO 20345 S1PS SR | Art. 78500

Größen: 36-49

178AA36501..



per Paar
89⁰⁰



Atlas Sicherheitsschuh A 55 Rot

EN ISO 20345 S1PS SR | Art. 78900

Größen: 36-49

178AA35502..



per Paar
89⁰⁰



Atlas Sicherheitsschuh Fast 10 Platinum

EN ISO 20345:2022 S1PS SR

Größen: 36-48

178AA3101..



per Paar
91⁹⁰



Atlas Sicherheitsschuh Runner 955 XP Boa S1P

EN ISO 20345 S1P SRC ART.:21900

Größen: 36-48

178AA39550..



per Paar
104²⁰



Sicherheitsschuh Mila Low 74720 S1

EN 20345 S1 Mikrofaser / Meshmaterial

Größen: 35-42

178EW74720..

ELTEN

per Paar
74²⁰



Sicherheitsschuh Tavixx XXFE blue Low 721605

EN 20345 S1, Meshmaterial, Textilfutter, Carbonkappe, Wellmaxx-Feel,

metall- und lederfrei

Größen: 36-47

lagernde Farbe: blau (721605)

178EW721605..

ELTEN

Weitere Modelle
auf Anfrage:
721600, 721610



per Paar
88⁸⁰



Handschuh Agil Premium 0941
 schwarze Nitrilbeschichtung,
 Nitrilnoppen, anatomische Passform,
 EN 388 4131X
 Größen: 7-11
 175SE0941..



per Paar
190

Handschuh Agil Grip 1651
 100% nahtlosem Polyester-Liner,
 Nitril-Beschichtung
 Größen: 8-11
 175SE1651..



per Paar
100

Myxal Insect Protect Pumpflasche
 200 ml, dünnflüssige alkoholhaltige und wasserklare
 Spraylösung, Wirkstoff Incaridin, schützt die Haut vor
 Zecken sowie anderen stechenden Insekten
 179PI14310001



per Stück
14²⁰

Dreumex Desinfektions- und Reinigungstücher, weiß
 Dose mit 80 Tüchern
 Desinfektions- und Reinigungstücher für Oberflächen
 Kartoninhalt: 6 Dosen
 179PI14485001



per Dose
990

Handschuh Maxi Cut Ultra 52-6745FI
 EN388 4243FP, EN21420, Nitril, Mikroschaumbeschichtung,
 Handrücken mit Stoßschutz, Touchscreen-fähig, silikonfrei
 Größen: 9-11
 175SE526745..



per Paar
1370

Handschuh Driver Red-Star
 EN 388 2012X, weiches Schweinsvölleder mit BW-Ripp,
 Handrücken und Klettverschluss, Einzellaufhänger mit EAN-Code
 Größen: 7-11
 175Se400..



per Paar
250

Einweg Handschuh
 Nitril puderfrei, EN 455, EN 420
 VE: 100 Stück
 weiß: 175OEY27200..
 blau: 175OEY27100..



per VE
650

Proglove Schutzgel
 100 ml Tube, gegen Hauterweichungen durch die Wirkung von
 Hamamelis beim Tragen von Handschuhen bzw. Stiefeln,
 fettfrei, silikonfrei, parfümfrei, HACCP-konform
 179PI09970
 Physioderm®



per Stück
500

Bollé Bildschirmbrille blaues Licht London mit Sehstärke

klare PC-Scheibe mit Blaulichtfilter, glänzend schwarzer Rahmen, Unisex
 Gewicht: 30 g
 1,5 Dioptrin: 174BOLPRBLOND10B
 2 Dioptrin: 174BOLPRBLOND10C
 2,5 Dioptrin: 174BOLPRBLOND10D

bolle
OPTICS



per Stück
12⁹⁰

Bollé Bildschirmbrille blaues Licht Wellington mit Sehstärke

klare PC-Scheibe mit Blaulichtfilter, glänzend schwarzer Rahmen, Unisex
 Gewicht: 30 g
 1,5 Dioptrin: 174BOLPRBWELL10B
 2 Dioptrin: 174BOLPRBWELL10C
 2,5 Dioptrin: 174BOLPRBWELL10D

bolle
OPTICS



per Stück
12⁹⁰

Schutzbrille Portwest PS12CLR

EN 166, EN 170, Scheibe klar,
 kratzfest, 100% metallfrei
 VE = 12 Stück
 174POR1200001

Schutzbrille Portwest PS12SKR

EN 166, EN 172, Scheibe Rauch,
 kratzfest, 100% metallfrei
 VE = 12 Stück
 174POR1200002



per Stück
4²⁰

3M Forstschutzkombination G3000 Orange

mit UV-Indikator, inkl. Netzvisier,
 Gehörschutz H31P3E und Schweißbleder
 174DM3000515

3M



per Stück
54⁶⁰

3M Peltor Nackenschutz GR3C

Befestigung an der Innenausstattung
 Farbe: orange
 174DM3000300

3M



per Stück
5⁶⁰

3M Peltor Kapselgehörschutz

Kopfbügel, extrem leicht und schlank
 X1: grün, SNR 27 dB: **18,70** / Stk.
 174DM1000020
 X5: schwarz, SNR 37 dB: **35,80** / Stk.
 174DM1000032

3M



per Stück ab
18⁷⁰

3M Atemschutzmaske 4255 + FFA2P3RD

Gegen organische Gase, Dämpfe, Feinstäube und
 flüssige Aerosole bis zum 10-fachen Mak-Wert
 174DM4255000

3M



per Stück
25⁵⁰

Sicherheitsset 4 (Hubsteiger)

bestehend aus Auffanggurt Ergo Click, Höhensicherungsgerät
 ACB 1.8, oval Stahl-Karabiner, verpackt im Rucksack
 179TB19901041



per Set
253¹⁰

Sicherheitsset 4 (Hubsteiger)

Das Set Hubsteiger wird zum Sichern in
 Arbeitskörben verwendet. In erster Linie dient
 es als Rückhaltesystem, um beim Auftreten des
 Katapulteffekts nicht aus dem Korb geschleudert
 werden zu können. Sollte es dennoch einmal zu
 einem Sturz aus dem Korb kommen, fängt das
 System den Benutzer auf und reduziert die
 Belastung auf den Körper und Anschlagpunkt
 auf unter 3 kN (300 kg, auch der Sturzfreiraum
 wird auf ein Minimum beschränkt!)
 Max. Nennlast: 130 kg

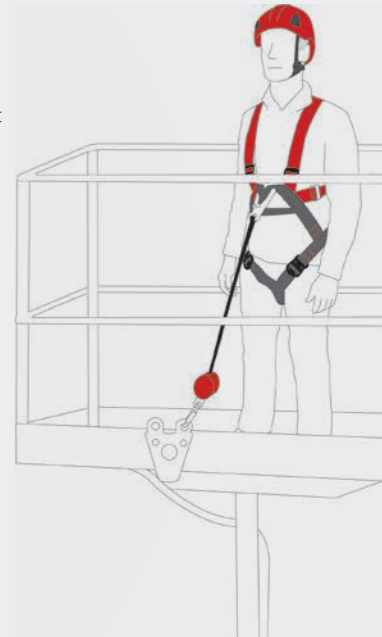
**Schutzhelm Granite Wind**

Bergsteigerhelm-Design, EN 397
 Farben: rot, weiß, gelb
 rot: 174AE00980
 weiß: 174AE00960
 gelb: 174AE00961



per Stück
28⁹⁰

Sicherheitsset Grip 11 mit Rucksack 7331315

- 1 Auffanggurt C3 rapid
- 1 Grip 11 mit 15 Meter
- 1 Bandschlinge mit 1 Meter
- 1 Rucksack

 179TB7331315

per Set
182²⁰

Spender HL-400

Lite 1006203 (L)
 inkl. 1 Behälter Bilsom 303 (L)
 174B11006203

Honeywell



per Stück
74³⁰

Gehörschutzstöpsel Bilsom 303 Nachfüllpackung (200 Stk.)

SNR 33 dB, weicher Schaumstoff mit guten
 Dämmeigenschaften und besonderem
 Komfort bei langer Tragedauer, glatte,
 schmutzabweichende Oberfläche,
 Schmutz oder andere Substanzen
 sammeln sich nicht auf der Oberfläche
 an oder gelangen in den Gehörgang

Bilsom 303, Größe S 174MKO1006187

Bilsom 303, Größe L 174MKO1006186

Honeywell



per Packung
24⁹⁰

Greven Active Pearls Hautreiniger 2.000 ml/FF
mit aktiven Waschperlen, für mittelstarke Verschmutzungen
179PI13589003

Physioderm®

per Stück
12⁶⁰



Ecosan Hautreiniger
neutrales Waschsyndet, klare Waschlotion, farbstofffrei, parfümiert, 2.000 ml Faltflasche
VE = 6 Faltflaschen
179PI09995

Physioderm®

per Stück
8⁴⁰



Spender Variomat Pro, weiß
für 1.000 ml und 2.000 ml Varioflaschen
179PI14393001

per Stück
37²⁰



Topscrub nature Hautreiniger
mit Bioreibmittel für starke Verschmutzungen, lösemittelfrei, parfümiert, 2.000 ml Faltflasche
VE = 6 Faltflaschen
179PI09818
Physioderm®

per Stück
12³⁰



Alles für Ihren Hautschutzplan

HOSTRA bietet Ihnen ein umfangreiches Sortiment für Schutz, Reinigung und Pflege der Haut. Wir beraten Sie gerne bei der Erstellung eines perfekten Hautschutzplanes!

Erste Hilfe Verbandskasten ÖNORM Z 1020:2025 gefüllt:
Die Anzahl der benötigten Verbandskästen wird nicht mehr nur durch die Mitarbeiter definiert, sondern Erste-Hilfe muss in 3 Minuten geleistet werden können.
179WI10000

per Stück
107⁰⁰



Neue ÖNORM 2025

Tork 130052 Wischtuch
blau, 2-lagig, Hybrid-Qualität, perforiert, innovativ, Lagenverbindung, 24 x 34 cm, 255 m, 750 Blatt
1 Packung = 2 Rollen
520MOE13005200



per Packung
30²⁰



Tork 1107920 Toilettenpapier
soft hochweiß, 3-lagig, recycling, 9,4 x 12,9 cm, 150 Blatt, á 70 Rollen
520MOE1107920



per Sack
28⁹⁰



Handwickelfolie

einseitig haftend
transparent, 20 µ
100 mm, ca. 150 lfm
VE = 45 Rollen: **1,95** / Rolle
514PRL9010020
transparent, 20 µ
250 mm, ca. 150 lfm
VE = 16 Rollen: **4,95** / Rolle
514IC9025020
transparent, 20 µ
500 mm, ca. 240 lfm
VE = 6 Rollen: **7,60** / Rolle
514IC9050020

weiß, 23 µ
500 mm, ca. 240 lfm
VE = 6 Rollen: **9,90** / Rolle
514IC9350023
schwarz, 23 µ
500 mm, ca. 240 lfm
VE = 6 Rollen: **9,90** / Rolle
514IC9250023

per Rolle ab
1⁹⁵





TEGUM – Kompetenz, die verbindet. Ab jetzt bei HOSTRA

TEGUM steht seit Jahrzehnten für hochwertige technische Gummiwaren, verlässliche Qualität und persönliche Kundenbetreuung. Am Standort Hallein vereint das Unternehmen fundiertes Know-how mit langjähriger Erfahrung in der Entwicklung und Fertigung anspruchsvoller Lösungen. Als Teil der HOSTRA Gruppe verbindet TEGUM heute gewachsene Stärke mit erweiterten Möglichkeiten. So entsteht ein leistungsstarker Partner, der Tradition und Fortschritt vereint – für maßgeschneiderte Lösungen und langfristige Zusammenarbeit.

TEGUM
Ein Unternehmen von HOSTRA
Gummi und Kunststoffe

Qualitätsprodukte für industrielle Anwendungen

TEGUM bietet ein umfassendes Sortiment an hochwertigen Gummi- und Kunststoffprodukten für den industriellen Einsatz. Durch die Zusammenarbeit mit renommierten Herstellern liefern wir zuverlässige Lösungen für unterschiedlichste Anwendungen – von Fördertechnik über Dichtungstechnik bis hin zu Arbeitsschutz.

- Technische Schläuche und Armaturen
- Siebe und Abstreifsysteme
- Antriebstechnik
- Dichtungen und O-Ringe
- Arbeitsschutz
- Kompensatoren und Schwingmetalle
- Gummimatten und -platten



Starke Produkte. Schnelle Lösungen. Rund um die Uhr.

TEGUM ist ein Handels-, Produktions- und Dienstleistungsunternehmen im Bereich der Gummi- und Kunststofftechnik. Das umfangreiche Handelsprogramm umfasst Produkte renommierter Markenlieferanten wie Semperit, Forbo, Optibelt und Metso.

Seit Jahrzehnten vertrauen zahlreiche Kunden auf die hohe Qualität der TEGUM-Produkte – denn Qualität bedeutet für uns vor allem Langlebigkeit und Zuverlässigkeit.

TEGUM steht für schnelle und innovative Problemlösungen. Unser Service ist rund um die Uhr für Sie verfügbar und umfasst die Analyse Ihrer Anforderungen, Entwicklung individueller Lösungen, Produktion bzw. Weiterverarbeitung sowie den Service direkt vor Ort.

Profitieren auch Sie von unserem 24-Stunden-Service. Fachkompetenz, praxisorientierte Beratung und eine zuverlässige Auftragsabwicklung – das ist der Anspruch des TEGUM Kundenservice.



Fördergurtservice HOTLINE

Journaldienst 0 – 24 Uhr
+43 664 96 81 460



Maßgeschneiderte Lösungen für industrielle Anwendungen

In der Produktion fertigt TEGUM hochwertige Lösungen aus Gummi und Kunststoff für unterschiedlichste industrielle Anwendungen. Moderne Fertigungsverfahren, langjährige Erfahrung und präzise Verarbeitung ermöglichen maßgeschneiderte Produkte – von Fördertechnik über Verschleißschutz bis hin zu individuellen Sonderanfertigungen.

- Fördergurte in Gummi und Kunststoff sowie Zubehör
- Verschleißschutz
- PUR-Anwendungen
- Walzenbeläge
- Gummi- und Kunststoff-Formteile
- Sonderanfertigungen
- Kompensatoren und Schwingmetalle



Service, Montage, Einsatzbereitschaft

TEGUM bietet umfassende Dienstleistungen rund um Fördertechnik sowie Gummi- und Kunststoffanwendungen. Von der Montage und Konfektionierung bis zu Reparaturen und Wartung sorgen unsere erfahrenen Fachkräfte für einen zuverlässigen und effizienten Betrieb Ihrer Anlagen.

- Förderband Montagen – Reparaturen und Konfektionierung durchlaufend geschultes Fachpersonal
- 24-Stunden-Service
- Einsatzgebiet: ganz Österreich, sowie angrenzende Länder

HOSTRA, übernehmen Sie.

Schneiden, Stanzen, Konfektionieren, Reparieren, Servizieren und vieles mehr. Wir schauen darauf, dass wir rund um unser großes Produktsortiment auch große Serviceleistungen für unsere Kunden bereit halten. Ob es um ein Spezialteil aus Kunststoff, einen Präzisionsschnitt mit dem Wasserstrahl oder um die Reparatur einer Hüpfburg geht – wir helfen Ihnen weiter. Rasch, verlässlich und unkompliziert. Maßarbeit ist unser Motto auch in der Kooperation mit unseren Kunden: Wir hören gerne zu und schlagen Ihnen dann überzeugende Lösungen für Ihre Anliegen vor.



HOSTRA
SERVICELEISTUNGEN

Saubere Schnitte in allen Formen werden auf der CNC-Druckbalkensäge hergestellt.



Polyurethan 2K Beschichtungssystem im Sprühverfahren in den verschiedensten Anwendungsbereichen. Vom Firmenfuhrpark, über Industrietelle bis hin zur Architektur.

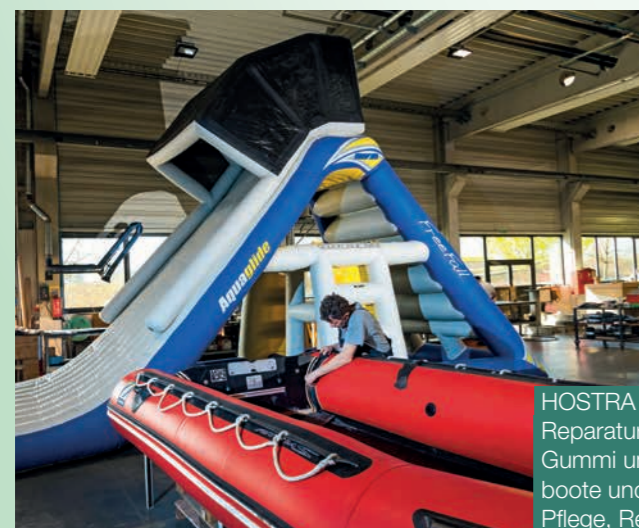

HOSTRA kümmert sich um die Reparatur von Freizeitprodukten aus Gummi und Kunststoffen. Schlauchboote und Hüpfburgen benötigen oft Pflege, Reparatur oder Service.



Spezialbauteile, Prototypen und vieles mehr können auf dem Schneideplotter erstellt werden.



Service an Fördergurten und Industriekomponenten aus Gummi und Kunststoffen.



Unendliche Möglichkeiten mit unserem hochentwickelten CNC-Bearbeitungszentrum. Die neue 5-Achs CNC Fräsmaschine ist die Antwort auf alle Anforderungen bei der Verarbeitung von verschiedensten Kunststoffen.



HOSTRA
SERVICELEISTUNGEN



CAD-Integration ist selbstverständlich für unser Wasserstrahl-Schneidesystem, das eine nahezu unbegrenzte Vielfalt an Formen (auch sehr komplexen) und Materialien erlaubt – bis hin zur Kleinserie von Bauteilen.



Ihr Firmenemblem, Ihr Logo, Ihre Werbeaufschrift auf der Berufsbekleidung Ihres Unternehmens.

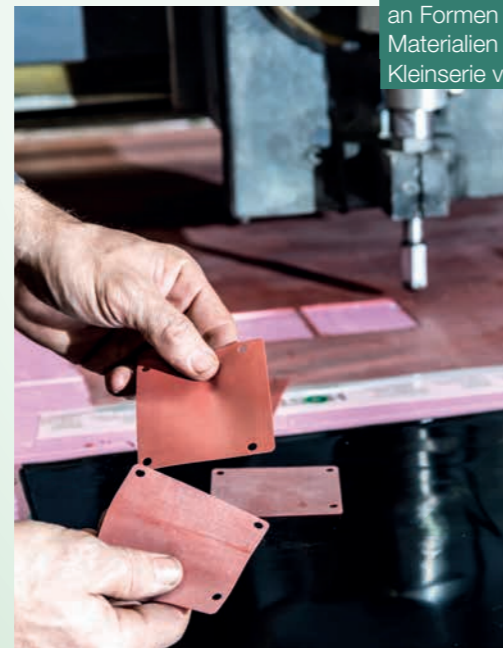

Um die verschiedenen Anwendungen praktisch zu üben oder um bereits erlerntes aufzufrischen, wurde am Standort Wr. Neustadt eine neue Trainingsplattform mit Gittermastturm errichtet.



Es wurde eine komplett neue Beschichtungs- und Sandstrahlhalle für unsere bekannten Polyurethan Verschleißschutzbeschichtungen und Gummierungen errichtet. Die Größe der neuen Verarbeitungshalle lässt unter anderem auch PU-Beschichtungen von großen LKW-Aufliegern zu.



Unser Service im Bereich der Fördergurttechnik umfasst neben der persönlichen und individuellen Beratung auch unsere 24-Stunden-Bereitschaft, 365 Tage im Jahr. Fordern Sie unseren Katalog an!



tesa® 4323 Abdeckband

chamois, geeignet zum einfachen abdecken, schützen, bündeln, verpacken, markieren, leichten befestigen und zum dekorativen gestalten im Innenbereich, Spezialpapier schwach gekreppt, Kautschuk, L: 50 m

B: 19 mm,
96 Rollen je Karton: **0,97** / Rolle
500BD4323190

B: 38 mm,
48 Rollen je Karton: **1,94** / Rolle
500BD4323380

B: 25 mm,
72 Rollen je Karton: **1,28** / Rolle
500BD4323250

B: 50 mm,
36 Rollen je Karton: **2,56** / Rolle
500BD4323500

B: 30 mm,
60 Rollen je Karton: **1,54** / Rolle
500BD4323300



per Rolle ab
097

tesa® 4615 Gewebeklebeband

PE-beschichtetes Gewebe, Synthese-Kautschuk, Farben: schwarz/silber
Breite: 50 mm, Länge: 50 m
schwarz: 500BD46155061
silber: 500BD46155081



per Rolle
375

Aktionspreis vom Hersteller!

tesa® 60412

transparent, universelles Packband für Pakete bis 30 kg, aus 70% recycelten PET-Trägern mit wasser-basierten Acrylatklebstoff, geeignet für Handabroller und automatische Abroller
Breite: 50 mm, Länge: 66 m
transparent: 500BD60412500
braun: 500BD60412501
weiß: 500BD60412502



per Rolle
279

tesa 4600 Silikonband

schwarzes, selbstverschweißendes Silikonband ohne Klebmasse, Isolation und Schutz von Leitungen und Verbindungen, Abdichtungsanwendungen im Motorraum
Breite: 25 mm, Länge: 3 Meter
500BD4600256



per Stück
920

Antirutschbänder**tesa® 60950**

PVC, Acrylat
Länge: 15 m
Breite: 50 mm
Farbe: schwarz
35,50 / Rolle
500BD6095050

tesa® 60951

PVC, Acrylat
Länge: 15 m
Breite: 50 mm
Farbe: schwarz/gelb
42,50 / Rolle
500BD6095150



per Rolle ab
34⁰⁰

tesa® 64014 Verpackungsband

Polypropylen/Acrylat
Breite: 50 mm
Länge: 66 m
Farben: transparent oder braun
500BD6401450/51

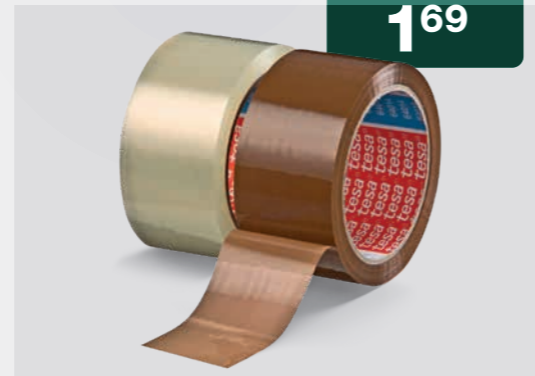

per Rolle
169

Handabroller tesa® 6300

mit Griff und Bremse für 66 – 125 m Rollen für Breiten von 38 – 50 mm
500BDC6300000



per Stück
125⁰

tesa® 50620

PET Abdeckband mit Silikonklebstoff, Pulverbeschichtungsband, grün-transluzent, Polyesterträger mit Silikonkleber, rückstandsfrei entfernbar, für Temperaturen bis 200°C bis 30 Minuten
500BD5062050

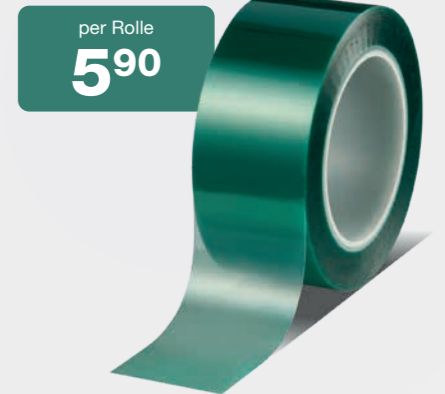

per Rolle
590

tesa® 4311 Essential Masking Tape

Abdeckband weiß
geeignet für leichtes Spritzlackieren sowie vielseitige Abdeckanwendungen und allgemeine Anwendungen wie Halten, Abdichten, Fixieren; Temperaturbeständigkeit bis zu 60°C; eignet sich für das anschließende Trocknen im Ofen; ist von Hand abreißbar
Länge: 50 Meter

18 mm: **0,50** / Rolle
500BD4311180

24 mm: **0,66** / Rolle
500BD4311240

36 mm: **1,00** / Rolle
500BD4311360

48 mm: **1,33** / Rolle
500BD4311480



per Rolle ab
050

tesa® 60418 Kartonverschlussband

nachhaltiges Kartonverschlussband für leichte und mittelschwere Kartons aus 80% recycelten PET-Trägern, geeignet für Handabroller und automatische Abroller, synthetischer Kautschukkleber
Breite: 50 mm, Länge: 132 m
transparent: 500BD60418500
braun: 500BD60418501
weiß: 500BD60418502



per Rolle
175

Länge ist mit 132 m doppelt so lange wie normale Bänder!

Loctite® SF 7063 Oberflächenreiniger

- 400 ml Sprühdose
- lösungsmittelbasierter Universal-Teilereiniger
- ideal zur Oberflächenvorbereitung vor dem Auftragen von Kleb- und Dichtstoffen
- hinterlässt keinen Film
- entfernt die meisten Fette, Öle, Schmierflüssigkeiten und Feinstpartikel von allen Oberflächen



per Dose
1490

Loctite® SF 7200 Dichtstoffentferner

Kleb- und Dichtstoffentferner
Inhalt: 400 ml
187LC07200



per Dose
1580

Loctite® 55 Rohrgewindedichtung

Der weiße, chemisch inerte Gewindedichtfaden Loctite® 55 eignet sich bestens zur Anwendung an Kunststoff- und/oder Metallgewinden. Er ist nicht aushärtend und bietet eine sofortige Dichtwirkung gegen vollen Druck.

- Packungsinhalt 150 m
- pastenbeschichteter Polyamidfaden
- temperaturbeständig von -55°C bis +130°C
- speziell für den Heizungs- u. Sanitärbereich
- getestet bis max. Gewindegröße von 4"
- ÖVGW zertifiziert – für Gas und Wasser
- KIWA GASTEC QA AR 214 zertifiziert für Wasserstoff-Gasanlagen

Anschlüsse können bis zu +45°C zurückgedreht werden, ohne dass Leckagen entstehen!
187LC00055

per Stück
1170



Loctite® 401 Sofortklebstoff, 20 g

Loctite® 401 ist ein schnell härtender Sofortklebstoff zum Verbinden von schwer verklebbaren Werkstoffen bei Anwendungen, wo gleichmäßige Spannungsverteilung und hohe Zug- bzw. Scherfestigkeit gefordert werden.

- universell einsetzbarer Sofortklebstoff
- sehr hohe Festigkeit bei kleinen Spalten
- perfekt für alle schnellen Reparaturen sowie für kleine Notfallreparaturen aller Art
- klebt die unterschiedlichsten Materialverbindungen (Metalle, Gummi, Holz, Pappe, Keramik sowie die meisten Kunststoffe) mit- und untereinander

187LC00401

per Stück
1910



Loctite® 406 Sofortklebstoff, 20 g

Loctite® 406 ist ein niedrigviskoser, schnell aushärtender Sofortklebstoff, der sich ideal zum Kleben von Kunststoffen und Elastomeren eignet, wenn sehr schnelles Fixieren gefordert wird. Dieser Sofortklebstoff, der besonders für Anwendungen eingesetzt wird, bei denen Kunststoff und Gummi sehr schnell geklebt werden müssen. Dieses Produkt ist sehr niedrigviskos. In Verbindung mit Loctite® Primern für Cyanacrylate kann es auch für schwer zu klebende Kunststoffe eingesetzt werden.

187LC00406

per Stück
1990



Loctite® HY 4070

- hervorragende, feuchtigkeitsbeständige Klebeeigenschaften
- extrem schnelle Fixierung (< 60 Sekunden)
- Durchhärtung: 80% innerhalb 1 Stunde – 100% in 24 Stunden
- hohes Spaltfüllvermögen (bis 5 mm)
- universell einsetzbar – ideal für Reparaturen
- in Verbindung mit Loctite® 770 Primer auch für Polyolefine geeignet
- schleif- und überlackierbar
- temperaturbeständig von -40°C bis +100°C
- in praktischer Dosierspritze + 4 Mischer

Farbe: farblos-transparent
187LC04070



Der schnellste der neuen 2K-Hybrid-Klebstoffe, 80% der Festigkeit innerhalb 1 Stunde!



*) je 11 g Spritze (inkl. 4 Mischdüsen)

Loctite® 577 Gewindedichtung, 50 ml

- mittelfeste, universell einsetzbare Gewindedichtung
- zum Dichten metallischer Gewinde
- Aushärtung auf aktiven und passiven Metallen
- sofortige Dichtwirkung gegen niedrige Drucke
- KIWA GASTEC QA AR 214 zertifiziert für Wasserstoff-Gasanlagen

187LC02577



per Stück
2400



Loctite® 638, 50 ml

- Fugenverbindung für Spalt bis 0,25 mm
- hohe Temperaturbeständigkeit
- hohe Festigkeit auf allen Metallen auch auf passiven Werkstoffen, zB Edelstahl
- ideal für Teile, die in Getrieben, an Flaschenzügen oder ähnlichen Anwendungen eingesetzt werden

187LC00638



pro Stück
4490



Loctite® 270 Schraubensicherung, 50 ml

Loctite® 270 ist eine hochfeste Schraubensicherung für maximale Leistung beim Sichern und Dichten von Schrauben, Muttern und Stehbolzen, um Losdrehen durch Vibration zu verhindern. Das Produkt wird für dauerhafte Schraubverbindungen eingesetzt, die sich nicht mehr lösen dürfen. Es ist geeignet für alle Metalle, einschl. passive Werkstoffe wie Edelstahl, Aluminium und galvanisierte Oberflächen. Es besitzt erwiesene Toleranz gegenüber geringen Verschmutzungen durch Industrieöle, z.B. Motor-, Korrosionsschutz- und Schneidöle. Teile können durch Erwärmen auf 300°C demontiert werden.

- Thixotroper, anaerob härtender Klebstoff zur Sicherung und Dichtung von Gewinden
- öltolerant
- max. Gewindegröße: bis M36
- Festigkeit: hochfest
- Losbrechmoment: 26 Nm
- Einsatztemperaturbereich: -55°C bis +180°C
- Freigabe: P1 NSF Reg. Nr.: 123000
- Handfestigkeit: 10 min. (Stahl), 5 min. (Messing), 10 min. (Edelstahl)

187LC00270



per Stück
3770



Loctite® 243 Schraubensicherung, 50 ml

Die mittelfeste Schraubensicherung Loctite® 243 hält was sie verspricht und sichert Schrauben, Muttern und Stehbolzen zuverlässig gegen das Losdrehen durch Vibrationen. Mit gleichzeitiger Dichtwirkung bietet sie hervorragenden Korrosionsschutz und eignet sich bestens für alle Metalle.

- Thixotroper, anaerob härtender Klebstoff zur Sicherung und Dichtung von Gewinden
- Öltolerant
- max. Gewindegröße: bis M36
- Festigkeit: mittelfest
- Losbrechmoment: 26 Nm
- Einsatztemperaturbereich: -55°C bis +180°C
- Freigabe: P1 NSF Reg. Nr.: 123000
- Handfestigkeit: 10 min. (Stahl), 5 min. (Messing), 10 min. (Edelstahl)

187LC00243



pro Stück
3770



HO STRA Workshop



Workshop zur richtigen und sicheren Anwendung von chemisch-technischen Produkten bei Instandhaltung und Reparatur.

Zuverlässigkeit in der Instandhaltung mit nur 14 Produkten?

So geht das

Mit einem **Produktmix** aus nur 14 Produkten von Loctite® können **mehr als 80% der allfälligen Instandhaltungs- und Reparaturarbeiten** durchgeführt werden. Von einer lockeren Schraube über einen porösen Flansch oder einer undichten Pumpe bis hin zu schützenden Oberflächen gegen Rutschen sowie jegliche Umwelt- und Chemieeinflüsse.

Wir kommen zu Ihnen!

Nach einer vorhergehenden Bedarfsanalyse bei Ihnen demonstrieren wir Ihnen, gemeinsam mit einem **Vertriebsingenieur von Loctite®** die Einsatzmöglichkeiten der für Sie relevanten Produkte. Die Dauer eines solchen Workshop liegt **in etwa bei zwei Stunden** und wird vorzugsweise direkt in Ihrer Werkstatt durchgeführt. Das Training im Wert von ca. € 800,- bieten wir Ihnen als kostenfreie Serviceleistung an!



OKS 451
Ketten- und Haftschmierstoff
 400 ml Spraydose
 182OK04514



per Dose
12⁶⁰

OKS 701
Feinpflegeöl
 400 ml Spraydose, vollsynthetisch
 182OK07012



per Dose
17⁵⁰

OKS 1361 Silikonspray
 Trenn- und Gleitmittel,
 lösemittelfrei, farblos, für die
 Lebensmitteltechnik NSF H1
 Zulassung
 400 ml Spraydose
 182OK13612



per Dose
5⁷⁰

OKS 601
Multi-Öl-Rostlöser
 400 ml Spraydose
 VE = 12 Stück
 182OK06011



per Dose
5⁹⁰

CRC Bräkleen
Bremsenreiniger-Spray
 DEKRA-Prüfsiegel, 500 ml.
 Die effektivste Art um Bremsen,
 Getriebe, Motorenteile schnell
 und rückstandsfrei zu reinigen.
 1 VE = 24 Stück
 182CRC12816



per Dose
2⁹⁰

WD-40 Multifunktionsöl
 Rostlöser, Schmiermittel, Kontaktspray, Reiniger und
 Korrosionsschutz, revolutionäre Spraydose



per Dose
7²⁰

Smart Straw™
Multifunktionspray
 400 ml, VE = 24 Dosen
 182WDV06400

Markierungsspray
 500 ml
 Einsatzgebiete sind Straßenbau, Rohrleitungen, Bauprojekte,
 Elektroinstallationen sowie die Kennzeichnung unterirdischer
 Versorgungsleitungen, frei von FCKWs, FCKs, Blei, Kadmium
 und Toluol
 leuchtblau: 522SIS23501
 leuchtgelb: 522SIS23502
 leuchtrrot: 522SIS23503
 weiß: 522SIS23505

per Stück
3⁹⁰



Adheseal Klebedichtmasse
 Adheseal ist eine einzigartige, besonders
 hochwertige, nass in nass überlackierbare,
 dauerhaft elastische Klebe- und Dichtmasse
 auf MS-Polymerbasis

- temperaturbeständig von -40°C bis +100°C
 - sehr hohes Haftvermögen (26 kg / cm²)
 - extrem hohe Bruchdehnung (400 %)
 - sehr gute UV-Beständigkeit
- Farben: weiß, schwarz, manhattangrau
 290 ml Kartusche
 1881014



per Kartusche
20³⁷



ab 24
Kartuschen:
€ 19,17 per
Kartusche

Baueimer
 12 Liter, schwarz
 mit Nasenbügel
 1477TEK02012

per Stück
1⁴⁰



Euro-Kanister, naturweiß
 PE-Kunststoff, mit Schraubverschluss, UN.: „Y“ geprüft
 3 Liter: L: 150 mm, B: 113 mm, H: 233 mm: **1,90** / Stk.
 147HR10030
 5 Liter: L: 195 mm, B: 160 mm, H: 231 mm: **2,30** / Stk.
 147HR10050
 10 Liter: L: 230 mm, B: 190 mm, H: 300 mm: **4,20** / Stk.
 147HR10100
 25 Liter: L: 290 mm, B: 260 mm, H: 438 mm: **8,60** / Stk.
 147HR10250

per Stück ab
1⁹⁰





Kunststoff Fahrplatte Classic grau

Kunststoffplatten aus 100%ig recyceltem Kunststoffgranulat. Die Platten sind vielfältig einsetzbar (z.B. Überfahrplatten, Bodenplatten) und sind in der Lage hohen Belastungen standzuhalten. Des Weiteren sind sie gegen jegliche Chemikalien und Flüssigkeiten beständig. Die Fahrplatten verfügen über vier Haltegriffe und Löcher.
 Ø 40 mm
 Format: 2.000 x 1.000 x 15 mm
 Stückpreis von 1 – 10 Stück: **79,00** / Stk.
 Stückpreis von 11 – 20 Stück: **71,80** / Stk.
 205DAN201015

per Stück ab
79⁰⁰



Größere Mengen auf Anfrage!

Kunststoffverbinder
 10,00 / Stück *)
 205DAN000001



Handgriffverbinder
 10,00 / Stück *)
 205DAN000002

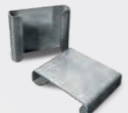

*) ohne Preisstaffel

Arbeitsplatzmatte Ergolastec basic wet und dry

Arbeitsmedizinisch empfohlene Kautschukmatte für viele strapazierfähige Steharbeitsplätze
 Format: 1.350 x 1.000 x 17 mm
 Farbe: schwarz
 Wet: 132EG40000
 Dry: 132EG40500

Weitere Qualitäten wie ESD, Öl, Feuer und Hygiene sowie Größen auf Anfrage!

per Stück
138⁰⁰

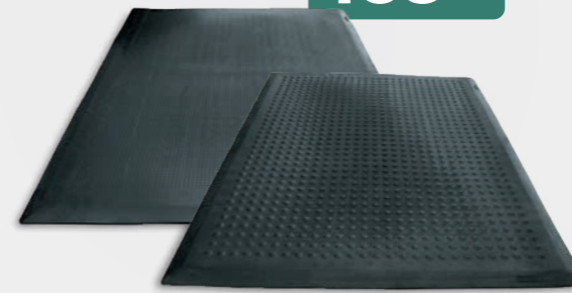

Arbeitsplatzmatte Ergo-Med-Flat

Hochwertige PU-Weichschaum-Matte mit hervorragendem Stehkomfort
 Format: 650 x 950 x 13 mm
 Farbe: anthrazitgrau
 132EG70002

per Stück
52⁵⁰

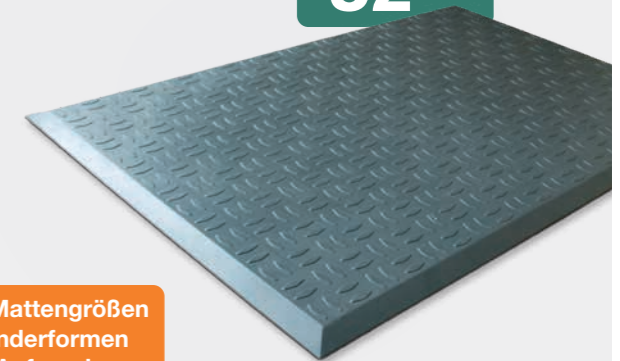

Weitere Mattengrößen und Sonderformen auf Anfrage!

Ladungssicherungsmatte PUR

Gebundene Granulatmatte, schwarz mit grünen und gelben Farbpartikeln, für die professionelle Ladungssicherung beim Transport mit LKW und Bahn
 Stärke 3 mm: **7,50** / m², 1.250 mm x 20 m (b x l)
 Stärke 4 mm: **8,00** / m², 1.250 mm x 20 m (b x l)
 Stärke 5 mm: **9,60** / m², 1.250 mm x 20 m (b x l)
 Stärke 8 mm: **16,65** / m², 1.250 mm x 10 m (b x l)

per m² ab
750



Bautenschutzmatten und Ladungs-Sicherungsmatten

aus Recycling-Granulat, Anwendungsbeispiele im Bereich Ladungssicherung
 Format: 5.000 x 250 x 8 mm
 139HO99999

per Stück
20⁰⁰



Weitere Größen und Stärken auf Anfrage!

Ringmatte Karo-As

Robuste Gummi-Schmutzfangmatte, offene und geschlossene Ausführung.
 Format: 1.500 x 1.000 x 23 mm
 Farbe: schwarz
 132VR50001

per Stück
38⁵⁰

per Stück
094

per Stück
200

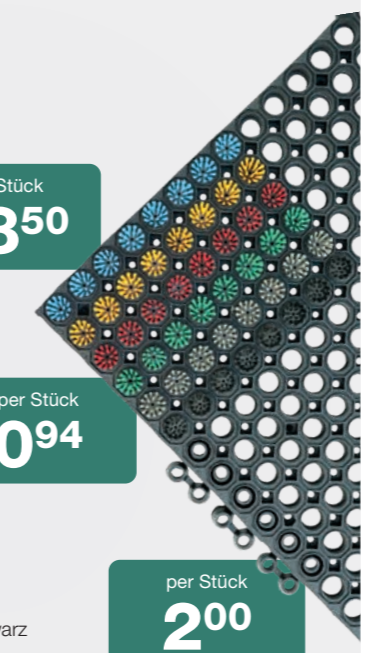

Ringmatten-Verbinder
 132MAS50060

Rundbürsten für Karo-As Matten

ohne spezielles Werkzeug von Hand in die Matte einzusetzen
 Farbe: blau, gelb, rot, grün, grau, schwarz
 132VR500

Fallschutzmatte

Farbe: rotbraun und grün
 Format: 500 x 500 x 45 mm
 inkl. Verbindungsstifte
 rot: 132JUE04041
 grün: 132JUE04042

per m²
33⁰⁰

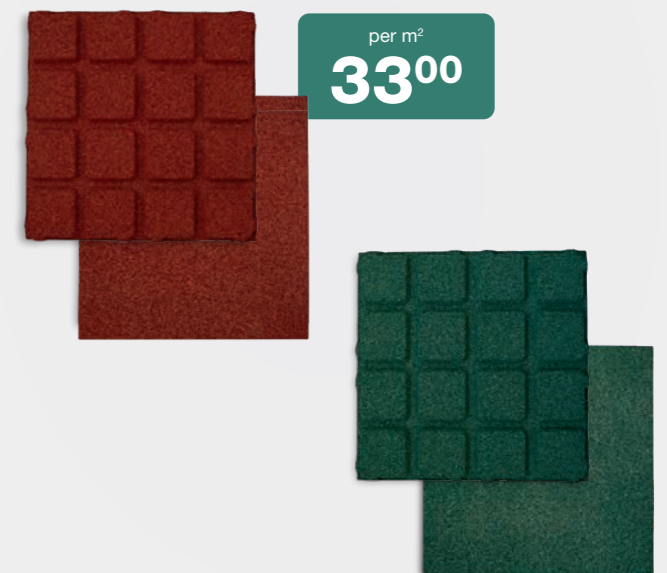

Einfache und sichere Lösung

Für das Anrampen von Asphalt Fräskanten

Die innovativen Rampen von FLEYG® können für Fräskanten bei Asphaltbaustellen genutzt werden. Die Fräskanten werden vom überrollenden Baustellenverkehr geschützt. Bei Einsatz der FLEYG® Rampen brauchen Anwender zukünftig keinen Asphalt mehr für Anrampungen zu nutzen, wodurch Kosten gespart und Lärm reduziert wird. Darüber hinaus wird die Sicherheit des Übergangs durch Rutschfestigkeit und reflektierende Markierungen auf der Rampe erhöht. FLEYG® Rampen sind wiederverwendbar und amortisieren sich bereits nach dem fünften Einsatz.

FLEYG® Low:
750 x 250 x 42 mm, 7 kg
190,00 / Stk.
132FLY25006



FLEYG® High:
750 x 400 x 64 mm, 16 kg
210,00 / Stk.
132FLY25007

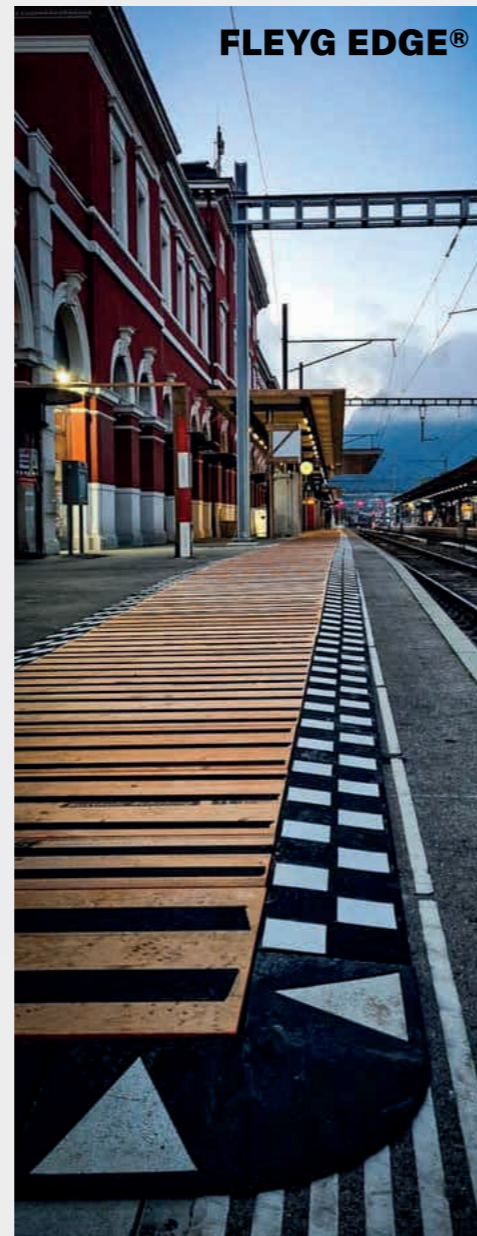

Vorteile von FLEYG EDGE®

- einfach und schnell zu verlegen
- wiederverwendbar
- gute Sichtbarkeit
- Lärmreduzierung
- optimaler Schutz der Fräskante
- Kostenreduktion, da keine Anrampung nötig



Für das Anrampen von Stahlplatten

Stahlplatten sind im Straßenbau unverzichtbar, damit Fahrzeuge, Fahrräder und Fußgänger Baustellen-Hindernisse überbrücken können. Die FLEYG®-Auffahrrampe besteht mehrheitlich aus Kautschuk. Durch das Material ist die lärmdämpfende Wirkung schon integriert. FLEYG® ist wasserabweisend und rutschsicher. Mit den reflektierenden Markierungen ist sie zudem besser sichtbar.

Vorteile von FLEYG®

- einfach und schnell zu installieren
- immer wieder verwendbar
- Kostenreduktion im Vergleich zu Rampen mit Pflaster
- gute Sichtbarkeit durch reflektierende Markierung
- Lärmreduzierung – kein Klappern bei Überfahrten
- Rutschfestigkeit durch spezielle Oberflächenstruktur
- Stolperfallen werden durch Höhenausgleich eliminiert

Verfügbare Größen:

FLEYG® Ecke 25:
250 x 250 x 42 mm, 9 kg
190,00 / Stk.
132FLY25002

FLEYG® 75:
750 x 400 x 42 mm, 9 kg
190,00 / Stk.
132FLY25001

FLEYG® 100:
1.000 x 400 x 42 mm, 12 kg
210,00 / Stk.
132FLY25000



Vorhang Trans-Tac T 75

aus dunkelgrüner, durchscheinender Kunststoff-Folie, beidseitig mit stabilen Kunststoff-Druckknöpfen zur Aneinanderreihung mehrerer Vorhänge, oben verstärkte Ringösen mit 12 mm Durchmesser; die Vorhänge sind funkenfest und flammwidrig, für Lichtbogenschweißverfahren nach EN 1598 Gefährdungsfaktor: ca. 0,05 Materialstärke: 0,45 mm Normbreite: 1.300 mm Normhöhe: 1.800 mm Farbe: dunkelgrün matt 341XJ7518000



Vorhang-Gerüst mit Rollen nicht enthalten.

Zurrurgurt ZG-SPH/8

2tlg., 5 Tonnen, Breite: 50 mm Länge: 8 m mit Druckratsche 01807 Kurzteil: 0,5 m Langteil: 7,5 m LC 2.500 daN beidseitig mit Spitzhaken Farbe: orange 510DUE35081



Klemmschloss-Zurrurgurt

1tlg., 250 kg, Breite: 25 mm, zulässige Zugkraft 200 daN im geraden Zug, zulässige Zugkraft 400 daN in der Umreifung, mit Label

Länge: 5,0 m orange: **2,75** / Stk. 510COE40051
Länge: 5,5 m gelb: **2,90** / Stk. 510COE40056
Länge: 7,0 m orange: **3,45** / Stk. 510COE40071
Länge: 9,0 m blau: **3,70** / Stk. 510DUE40090



Polycarbonat-Vollplatten

glasklar, hoch schlag- und bruchfest Format: 2.050 x 1.525 mm Preise gültig bei Plattenabnahme

Stärke 2 mm: **23,90** / m² 201FRI25020
Stärke 3 mm: **33,50** / m² 201FRI25030
Stärke 4 mm: **45,00** / m² 201FRI25040
Stärke 5 mm: **56,20** / m² 201FRI25050
Stärke 6 mm: **66,60** / m² 201FRI25060
Stärke 8 mm: **90,20** / m² 201FRI25080
Stärke 10 mm: **109,80** / m² 201FRI25100



Selbstverständlich liefern wir Ihnen gerne Präzisions-Zuschnitte – kontaktieren Sie uns bitte, damit wir Ihnen ein Angebot erstellen können!

Acrylglas XT

glasklar Format: 2.050 x 1.525 mm Preise gültig bei Plattenabnahme

Stärke 2 mm: **19,80** / m² 201FRI24020
Stärke 3 mm: **28,80** / m² 201FRI24030
Stärke 4 mm: **38,40** / m² 201FRI24040
Stärke 5 mm: **47,90** / m² 201FRI24050
Stärke 6 mm: **57,50** / m² 201FRI24060
Stärke 8 mm: **76,60** / m² 201FRI24080
Stärke 10 mm: **95,90** / m² 201FRI24100

weilers lieferbar: Polycarbonat-Stegplatten

Mehrzweckplane

grün, aus Polyäthylen-beschichtetem Gewebe, 100 g/m² reißfeste und 100% wasserdichte Spitzenqualität, ringsum mit Saum und Befestigungsösen

2 x 3 Meter: **5,90** / Stk. 516EB202030
3 x 4 Meter: **7,60** / Stk. 516EB203040
3 x 5 Meter: **10,90** / Stk. 516EB203050
4 x 6 Meter: **15,50** / Stk. 516EB204060
6 x 8 Meter: **28,70** / Stk. 516EB206080
6 x 10 Meter: **40,00** / Stk. 516EB2060100
8 x 10 Meter: **48,40** / Stk. 516EB2080100

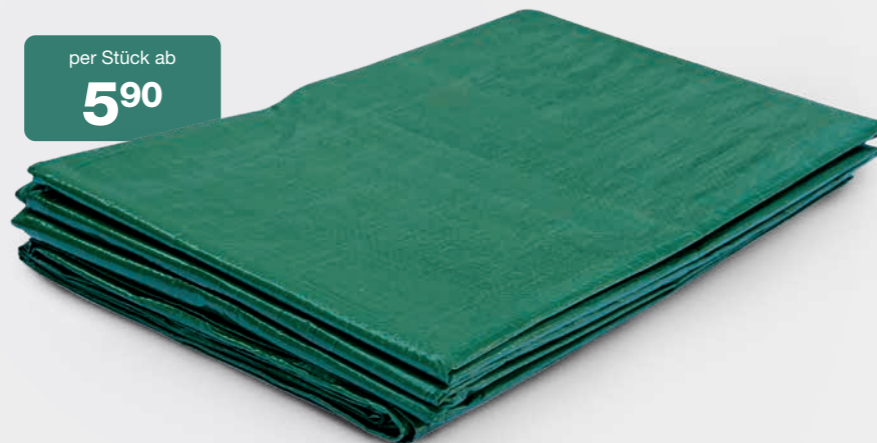

Absperrband

rot/weiß, im Abrollkarton, 500 lfm, 80 mm VE = 1 Rolle 522GAR021300



Kettenständer mit 2 Ösen

verzinkt und pulverbeschichtet; 2 schwarze Folienringe Höhe: 1.000 mm Bodenplatte-Ø 320 mm; Rohr-Ø: 60 mm gelb/schwarz: 522GAR0615112 rot/weiß: 522GAR0615102

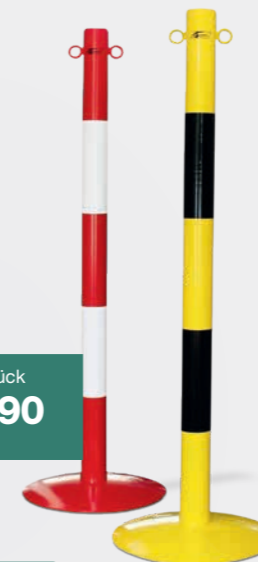

Absperrkette rot/weiß

6 mm Kunststoff; 30 Meter im Beutel 522GAR021210

Absperrkette gelb/schwarz

6 mm Kunststoff; 25 Meter im Beutel 522GAR021230

pro Beutel **2690**

pro Beutel **2350**



Warnschutzprofile

Länge: 1.000 mm, Ø: 40 mm

Typ A

Y102: schwarz/gelb 509YUE10204057
Y104: rot/weiß 509YUE10404057

Typ B

Y202: schwarz/gelb 509YUE20204054
Y204: rot/weiß 509YUE20404054



Weitere Modell-ausführungen auf Anfrage!

per Stück **2290**

Leitkegel

rot/weiß, tagesleuchtend Höhe 300 mm, 1 weißer Streifen, fluorescent: **5,90** / Stk. 522GAR021711
Höhe 500 mm, 2 weiße Streifen, fluorescent: **9,90** / Stk. 522GAR021714
Höhe 750 mm, 2 weiße Streifen, fluorescent: **31,80** / Stk. 522GAR021713

per Stück ab **590**



**PE100 Rohr SDR11 PN16 schwarz/blau
ÖNORM/DVGW**

Verfügbare Durchmesser: Ø 16 mm – Ø 110 mm

- Ø 20 mm – 25 m, 50 m, 100 m Rollen
- Ø 25 mm – 25 m, 50 m, 100 m Rollen
- Ø 32 mm – 25 m, 50 m, 100 m Rollen

Prompt lieferbar sind Fittings und Rohre mit einem Durchmesser von 16 mm – 63 mm.



**Preise
auf Anfrage!**

PP-Klemmfitting-Programm

Die Druckanschlüsse aus Polypropylen sind Verbindungsstücke für Rohre aus Polyethylen, die in Wasserdurchlaufanlagen eingesetzt werden. Sie sind sowohl im Bewässerungsbereich als auch für Trinkwasser-Bereitschaftsanlagen einsetzbar.

Druck bei Inbetriebnahme bei 20°C:

- Ø 16 mm – Ø 63 mm: 16 bar
- Ø 75 mm – Ø 110 mm: 10 bar

Die Klemmverbindungen sind nach DVGW (DW-8616BQ0078) zertifiziert.

**Weitere Bewässerungs-
Komponenten sowie
Planung und Auslegung
auf Anfrage!**



512 – Kupplungsstück reduziert

334 – Kugelhahn PN16 EPDM

514 – T-Stück 90 Grad

521 – Endkappe

510 – Kupplungsstück

511 – Anschlussverschraubung mit Außengewinde

513 – Winkel 90 Grad

515 – T-Stück 90 Grad mit Innengewinde

516 – T-Stück 90 Grad mit Außengewinde

518 – Winkelverschraubung 90 Grad mit Innengewinde

519 – Winkelverschraubung 90 Grad mit Außengewinde

523 – T-Stück 90 Grad reduziert

524 – Wandscheibe mit Innengewinde

601 – Anschlussverschraubung mit Innengewinde

Praher S6 Kugelhahn

Der Kugelhahn ist für eine Vielzahl von Einsatzgebieten geeignet, darunter Wasseraufbereitung, Pooltechnik, chemische Industrie sowie Bewässerungssysteme. Durch diese Eigenschaften ist der Kugelhahn S6 2W eine ausgezeichnete Wahl für Anwender, die eine langlebige, zuverlässige und einfach zu installierende Absperrlösung suchen.

Eigenschaften:

- Anschluss PVC-U Klebemuffe (unplastifiziert PVC)
- EPDM
- Sitzdichtung PTFE
- DN 10 – 50
- PN 16 Druckstufe
- manuell
- Grifffarbe: rot
- ohne Griffverlängerung

- D16/DN10: **11,20** / Stk. 250PRA126965
- D20/DN15: **11,20** / Stk. 250PRA126974
- D25/DN20: **12,60** / Stk. 250PRA126975
- D32/DN25: **13,45** / Stk. 250PRA126976
- D40/DN32: **18,30** / Stk. 250PRA126985
- D50/DN40: **22,15** / Stk. 250PRA125486
- D63/DN50: **30,40** / Stk. 250PRA125487

Griff in verschiedenen
Farben erhältlich

per Stück ab
1120

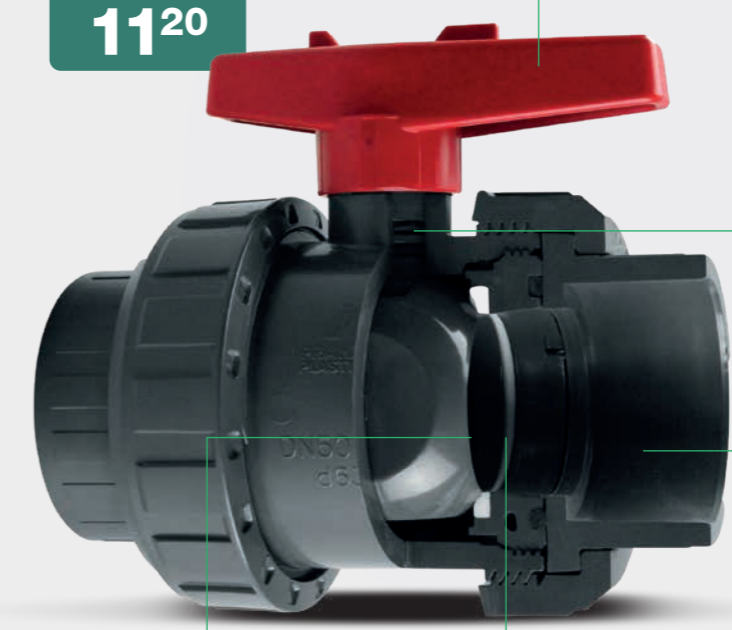

Doppelte Schaft-O-Ring-Dichtungen

Multiple Anschluss Möglichkeiten

Das einzigartige Design mit schwimmender Kugel gewährleistet eine 100-prozentige Dichtfunktion

PTFE Kugelsitzdichtung

Automatische Wand-Schlauchbox K25

Schlauchlänge: 25 Meter + 2 Meter
inkl. Montageset und Metallhalterung
inkl. Stecksystem aus Metall
180° schwenkbar
158KR08720

per Stück
151⁰⁰

Solange
der Vorrat
reicht!



Trinkwasserschlauch aus TPE

hochflexibel, geeignet zur Förderung
von Trinkwasser, Lebensmitteln und Getränken
max. Betriebsdruck: 10 bar
Temperaturbereich: -15 °C bis +60°C
KTW-BWGL zertifiziert
neue Bescheinigung KIWA-21-DW-10092
Rollenlänge = 50 m

per Meter*) ab
82⁰

Innen-Ø x Aussen-Ø
19,0 x 26,0 mm: **8,20*** / m 114EI910191



*) Für Unterlängen 25% Schnitzzuschlag, exkl. USt.

Euro-Trix

13 x 3,5 mm, 15 bar,
Rollenlänge 40 m: **2,40** / m
111PG82021

19 x 4 mm, 15 bar,
Rollenlänge 40 m: **3,60** / m
111PG82041

25 x 4,5 mm, 15 bar,
Rollenlänge 40 m: **4,65** / m
111PG82051

per Meter*) ab
24⁰



*) Preise für Rollenabnahme, exkl. USt.
Für Unterlängen 25% Schnitzzuschlag, exkl. USt.

Profireinigungspistole

bis +50°C, 24 bar,
½" IG-Anschluss
153KR08200

per Stück
30⁰⁰



Kompressorschlauch STABIL-AIR

¾", 30 bar, beidseits mit
Klauenkupplung,
Länge: 20 m
115HO30001

per Stück
160⁰⁰



Pressluftschlauch schwarz

20 bar, 19 x 5 mm, beidseits mit
Pressluft-Klauenkupplung
Länge: 25 m
111HA99002

per Stück
88⁴⁰



Pressluftschlauch gelb

20 bar, besonders robuster Gummi-
Pressluftschlauch mit Textileinlage für den
Einsatz unter schwersten Bedingungen.
Temperaturbereich -30°C bis +80°C,
50 m Rollen

1/2", 13 x 5 mm: **1,90** / m
111HA62010

¾", 19 x 5 mm: **4,50** / m
111ZZ62020

1", 25 x 6 mm: **6,50** / m
111ZZ62040

per Meter*) ab
19⁰



*) Preise für Rollenabnahme, exkl. USt.
Für Unterlängen 25% Schnitzzuschlag, exkl. USt.

Pressluftschlauch

15 bar, Durchmesser 9 mm,
eine Seite mit
Schnellverschlusskupplung,
andere Seite mit Stecker,
eingebunden mit
Presshülsen
Länge: 10 m
114HO15000

per Stück
42⁰⁰



Kunstfaserschlauch

Flachschauch für Industrie und Bau, innen gummiert,
leicht und flexibel, UV- und ozonbeständig,
eingebunden mit beidseits Storz-Aluminium-Kupplung,
Temperaturbereich -20°C bis +80°C
Länge: 20 m

C/52: **41,00** / Stk.
114PZ08610

B/75: **70,00** / Stk.
114PZ08620

A/102: **105,00** / Stk.
114PZ08630

per Stück ab
41⁰⁰



Goldschlange

13 x 3,9 mm, 30 bar, Rollenlänge 40 m: **9,50** / m 111PG82020
19 x 4,4 mm, 25 bar, Rollenlänge 40 m: **15,00** / m 111PG82040
25 x 4,5 mm, 20 bar, Rollenlänge 40 m: **19,00** / m 111PG82050

per Meter*) ab
9⁵⁰



*) Preise für Rollenabnahme, exkl. USt.
Für Unterlängen 25% Schnitzzuschlag, exkl. USt.

Kompressor-Flachschauch

schwarz, ¾", 30 bar, beidseits mit
Pressluft-Klauenkupplung
Länge: 20 m
114HO20001

per Stück
155⁰⁰



Vielzweck Wasserschlauch

20 bar, Seele EPDM, schwarz,
Decke: EPDM, 4 parallel
ein vulkanisierte gelbe Streifen,
-40°C bis +120°C (in geschlossenen
Systemen max. +100°C),
Rollenlänge: 50 m

½", 13 x 3,5 mm,
20 bar: **2,10*** / m
111ZZ82021

¾", 19 x 4,5 mm,
20 bar: **2,50*** / m
111ZZ82041

1", 25 x 4,5 mm,
20 bar: **3,90*** / m
111ZZ82051

per Meter*) ab
21⁰



*) Preise für Rollenabnahme, exkl. USt.
Für Unterlängen 25% Schnitzzuschlag, exkl. USt.

Schlauchtrommel Alba Status III

Ganzstahl promatverzinkt,
Arbeitsdruck 25 bar,
Einrasthebel für 6 wählbare
Schwenkwinkel (für freie
Schwenkbewegungen kann der
Einrasthebel ausgeschaltet
bleiben), doppelt abgestützte
Rohrrahmen, mechanischer
End-Schwenkanschlag,
zentraler Wasserdurchlauf,
links und rechts montierbar,
große Anschraubfläche mit 4
Anschlussbohrungen für eine
sichere Wandbefestigung,
Anschluss zum Wasserhahn:
AG ¾", Anschluss am
Schlauchabgang: AG ¾",
Gewicht: ca. 11,1 kg
Fassungsvermögen:
½" = ca. 70 m
¾" = ca. 60 m
1" = ca. 40 m
158AEA000151

per Stück
230⁰⁰



Solange
der Vorrat
reicht!

Wand-Schlauchhalter Alba-Midi-Inox

Profimodell, starke Ausführung,
hohe Belastbarkeit, Edelstahl, rostbeständig
Abmessungen:
220 (b) x 120 (h) x 170 (t) mm
158AEA00020



per Stück
45⁰⁰

Werkstatt-Wandschlauchhalter

Aluminium, extrem stabil, solide
Konstruktion und Verarbeitung
Gewicht: ca. 1,38 kg
Abmessungen:
348 (b) x 143 (h) x 255 (t) mm
151PZ20005



per Stück
30⁰⁰

Mehrzweckstahlrohr

nach DIN 1436, mit Festkupplung
Leichtmetall, Schaltfolge: Dicht,
Vollstrahl, Sprühstrahl
Nenngröße C, Düse 12 mm,
Mundstück 9 mm: **37,00** / Stk.
153FF07020

Nenngröße B, Düse 22 mm,
Mundstück 16 mm: **92,00** / Stk.
153FF07030



per Stück ab
37⁰⁰

Legris Sortimentskoffer

als Starterset oder Servicekoffer verwendbar,
mit über 300 Teilen
155LG00000

Solange
der Vorrat
reicht!



per Set
380⁰⁰

Geka Plus Stecksystem Übergangsstück

Geka auf Schnellkupplungsstecker
158KR10001

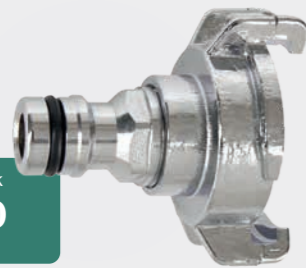

pro Stück
9⁰⁰

Geka Plus Stecksystem Übergangsstück

Geka auf Schnellkupplung
158KR10000



pro Stück
11⁵⁰

Tauchpumpe LSC 1.4S

Flachsauger bis 2 mm
Q / max: 225 l / min
230 V, 0,48 kW
Gewicht: 12 kg
Anschluss: C 2"
159SON00025



per Stück
845⁰⁰

Pedrollo Flachsaug-Tauchpumpe

Top 2 Floor, Flachsauger bis 2 mm
Q/max: 220 l / min
Förderhöhe: 8 Meter
Anschluss: 1 1/4"
159SON99003



per Stück
185⁰⁰

Tauchpumpe HS 2.4S

Q / max: 225 l / min
230 V, 0,4 kW
Gewicht: 11,3 kg
Anschluss: C 2"
159SON000240



per Stück
625⁰⁰

Tauchpumpe LB 480A

Integrierte Niveausteuerng
Q / max: 225 l / min
230 V, 0,48 kW
Gewicht: 11 kg
Anschluss: C 2"
159SON00481



per Stück
855⁰⁰

Solange
der Vorrat
reicht!

Kreis-/Sektoren- und Hochregner V80S inkl. Dreibein

Schwinghebel-Regner mit Strahl-Störstiftschraube zur Regulierung
der Wurfweite und Tropfgröße

max. Wurfweite (bei 4 bar): ca. 13 m (Standard-Düsenbestückung)
empfohlener Druckbereich: 2 – 4 bar
empfohlene Schlauchgröße: mind. 19 mm (3/4")
Anschluss-Außengewinde: G 1/2"
158KR00070



per Stück
75⁵⁰

**Kreis-/Sektoren- und Hochregner V65S inkl. Dreibein**

Schwinghebel-Regner mit Strahl-Störstiftschraube zur Regulierung
der Wurfweite und Tropfgröße

max. Wurfweite (bei 4 bar): ca. 17,5 m (Standard-Düsenbestückung)
empfohlener Druckbereich: 3 – 8 bar
empfohlene Schlauchgröße: mind. 19 mm (3/4")
Anschluss-Außengewinde: G 1"
158KR00110



per Stück
168⁵⁰



BBG-Presslufthammer

Ergonomische Drückersicherung, Doppelnippel-Griffkörper, Anlaufverhalten abgestuft, vergrößerte Griffkörper-Öffnung, Luftverbrauch um durchschnittlich 30% zur vorherigen Generation gesenkt

BM4 FK	S19	4,1 kg	483,00 / Stk., 377BP404872
BM5 FH	S19	6,0 kg	602,00 / Stk., 377BP404884
BM6 FH	S19	6,5 kg	623,00 / Stk., 377BP404896
BM6 FK	S19	6,4 kg	623,00 / Stk., 377BP404899
BA9 FH	R25	9,5 kg	798,00 / Stk., 377BP404932
BA9 FK	S22	9,6 kg	833,00 / Stk., 377BP404934
BA11 FH	R25	11,6 kg	889,00 / Stk., 377BP404936
BA11 FK	S22	12,0 kg	917,00 / Stk., 377BP404937
BA11 V FH	R25	13,2 kg	1.085,00 / Stk., 377BP404967
BA11 V FK	S22	13,6 kg	1.127,00 / Stk., 377BP404968
BA13 FH	R25	12,9 kg	931,00 / Stk., 377BP404941
BA13 FK	S22	13,3 kg	959,00 / Stk., 377BP404942



per Stück ab
483⁰⁰

Foto: christian@rabenstein.at

Einsteckwerkzeuge

Spitzmeißel	S 19 x 250 mm	12,70 / Stk., 360UX15006
Spitzmeißel	R 25 x 450 mm	27,00 / Stk., 360UX97032
Spitzmeißel	S 26 x 450 mm	20,50 / Stk., 360UX97040
Flachmeißel	S 26 x 450 mm	20,50 / Stk., 360UX97041
Asphaltschneider	S 26 x 450 mm	50,00 / Stk., 360UX97101
Spaten	S 26 x 400 mm	50,00 / Stk., 360UX97042



per Stück ab
12⁷⁰

Gummiseile

umflochten mit Haken, VE = 10 Stück

600 / 8 mm: **12,70** / VE 145EST990061

800 / 8 mm: **15,00** / VE 145EST990071

1.000 / 10 mm: **19,00** / VE 145EST990081



per VE ab
12⁷⁰

Rollen-Set

Stahlblechfelge mit Vollgummibereifung

Lager: Rollenlager, Set bestehend aus

je 2 Lenk- und 2 Bockrollen

Tragkraft: 70 kg

Rad-Durchmesser: 100 mm

Breite: 30 mm

331BUE99040



per Set
27⁶⁰

HOSTRA



PREIS

LEISTUNG

Stark für Industrie und Handwerk.



shop.hostrat.at

NEU
ONLINE
SHOP

Stark für Industrie und Partner.



Zentrale Seiersberg-Pirka

Werschweg 5
A-8054 Seiersberg-Pirka
T +43 (0) 316 / 29 15 45-0
E graz@hostra.at



Standort Wien

Rautenweg 11
A-1220 Wien
T +43 (0) 1 / 60 60 780-0
E wien@hostra.at



Standort Wr. Neustadt

Molkereistraße 7
A-2700 Wiener Neustadt
T +43 (0) 2622 / 297 83-0
E wn@hostra.at



TEGUM, Standort Hallein

Mauttorpromenade 16
A-5400 Hallein-Pernerinsel
T +43 (0) 50 / 291-400
E salzburg@hostra.at

Außenstelle

Kärnten/Osttirol

Lassendorf 13 a, A-9620 Hermagor
T +43 (0) 650 / 55 555 12
F +43 (0) 4286 / 21 0 88

Fördergurtservice

Journaldienst 0 – 24 Uhr
+43 (0) 650 / 55 555-DW 28, 29, 30

Österreichische Post AG Info.Mail Werbung Entgelt bezahlt
HO STRA, Werschweg 5, 8054 Seiersberg-Pirka